

BENDERS DÖRR

MONTERINGSANVISNING

Pardörrar



Pardörrar

För ett korrekt, tryggt och smidigt dörrmontage
läs igenom denna anvisning innan du påbörjar monteringen

MONTERINGSANVISNING

Pardörrar



LÄS IGENOM
HELA ANVISNINGEN
INNAN PÅBÖRJAD
MONTERING

Denna monteringsanvisning gäller för montering av våra pardörrar.

MOTTAGNINGSKONTROLL

Att tänka på vid leverans, innan montage och vid lagring av Benders Ståldörrar.

VIKTIGT!

Se över emballaget, vid skada och/eller emballage-skada ska detta anmälas till ansvarigt fraktbolag. Kontrollera att mottaget gods och din order överensstämmer.

Eventuell skyddsplast på dörrbladet ska tas bort i samband med montering av dörren. Vid lagring av dörren innan montering tas skyddsplasten bort senast fyra veckor efter mottagen leverans.

Dörrarna (dörrblad och karm) måste lagras på en torr, fuktfri plats. Benders Sverige AB ansvarar inte för skador orsakade av fukt.

Avvikelse från order ska anmälas till Benders Sverige **senast 5 arbetsdagar efter godsmottagandet**, detta görs via mail till backoffice@benders.se med följande information:

- Ordernummer
- Datum för mottaget gods samt datum för noterad avvikelse
- Kontaktperson med namn, e-post och telefonnummer
- Beskrivning av vad som är avvikande

INGÅR I LEVERANSEN

- **Dörrblad och karm**
För specifik order se orderbekräftelse och medföljande följesedel
- **Tillbehör**
Eventuella tillbehör så som dörrstängare m.m.
- **Täcklock**
- **Monteringsanvisning**

TYP AV KARM

Våra pardörrar levereras med transportdelad karm, dvs karmdelarna omonterade.

Kontrollera vilken typ av karm dörren ska monteras med. Vilken karm/karmar som ingår i ordern finns angivet på din orderbekräftelse och med leveransen medföljande följesedel.

VIKTIGA MÅTT

Modulmått: Bredd och höjd på hålet i väggen, ett exempel på ett vanligt modulmått är 10x21.

Väggöppningen: Eftersom det krävs visst utrymme för justering är den verkliga storleken på väggöppningen några milimeter större eller möjligtvis mindre än modulmättet, +20/-5. Se ytterligare förtydligande vad gäller måtten i vår måttguide nedan.

Karmyttermått: Karmens fulla bredd och höjd, vilket ska vara några milimeter mindre än modulmättet.

Dörrbladsmått: Dörrbladets höjd och bredd.

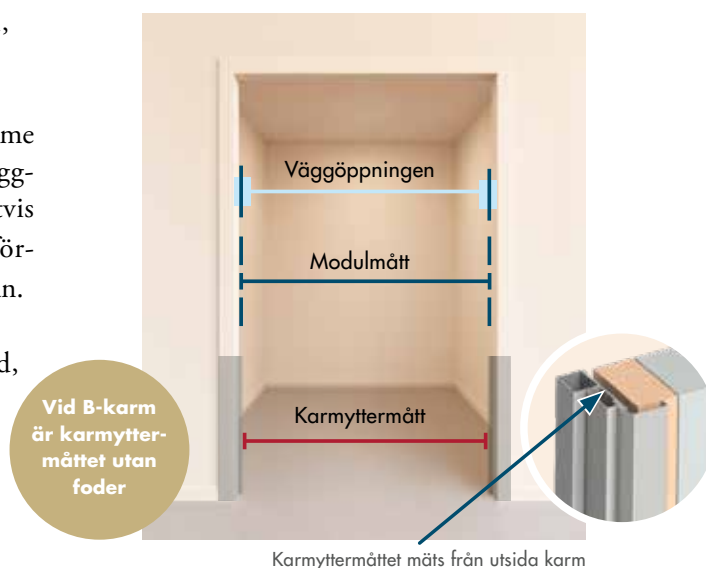

MÅTTGUIDE MONTERING

I tabellen nedan visas exempel på dörrstorlekar för uträkning av väggöppningsmått.

Överstiger väggöppningen angivna toleranser ska den justeras på ett sådant sätt att brand- och ljudegenskaper upprätthålls.

Modulmått B×H (dm) Exempel	Väggöppningsmått B×H (mm)	Min. Max.	
10 x 21	B 1000 -5/+20 =	995 x 1020	
	H 2100 -5/+20 =	2095 x 2120	
12 x 21	B 1200 -5/+20 =	1195 x 1220	
	H 2100 -5/+20 =	2095 x 2120	

INFÄSTNING

Montageskruv väljs enligt tabell till nedan eller motsvarande skruv. **Obs! Skallens diameter måste ligga mellan 9,2-10,0 mm.**

Väggtyp Exempel	Rekommenderad montageskruv
Betong, lättbetong, tegel	Trä-/betongskruv t.ex. TEMA TX30-6,9x90 + Nylonplugg
Träregelvägg	Trä-/betongskruv t.ex. TEMA TX30-6,9x45
Stålregelvägg	Självborrande skruv trä-/stålskruv t.ex. M92 Karmskruv 7,0x45 mm X30

ANVISNING STEG FÖR STEG

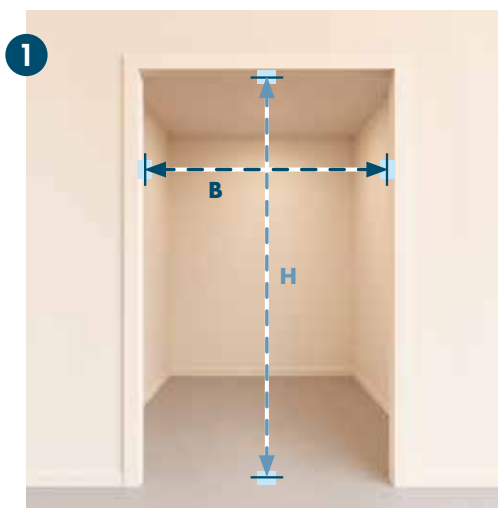

1 Kontrollera väggöppning och golvyta

Börja med att kontrollera väggöppningsmått och att väggen är dimensionerad för att klara belastningen från dörren. Väggen måste också möjliggöra ett bra fäste för montageskruvarna.

Överstiger väggöppningen angivna toleranser ska den justeras på ett sådant sätt att brand- och ljudegenskaper upprätthålls.

Verifiera att golvet är i våg och utan ojämnheter.

- ✓ Veggöppning harmoniserar med karmmått
- ✓ Väggen klarar belastningen från dörren och ger karmhylsorna stabilt stöd
- ✓ Golvytan är i våg

MONTERING KARM PARDÖRR



2 Kontrollera 90 graders vinkel

Karmdelarna är placerade på ett plant och mjukt underlag för montering. Säkerställ att hörnen mellan sidostycke och överstycke är 90 grader.

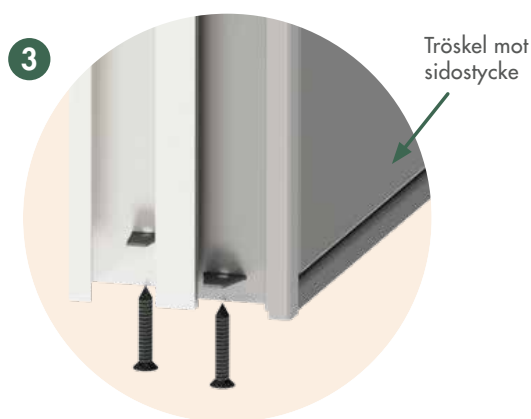

3 Montera sidostycke, överstycke och tröskel

Stick i sidostyckenas "svärd" i överstycket (i slitsarna). Svärden låses fast med skruv 6,3x60. Skruven ska dras åt så hårt att skallen sliter bort lite färg. Stick sedan i tröskelns "svärd" i sidostyckena och skruva fast med skruv 6,3x60. (Gäller fasad anslags-tröskel i stål)

MONTERING KARM PARDÖRR

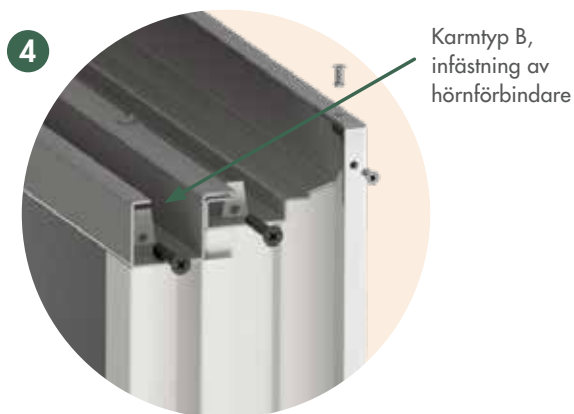

4 Karmtyp B – infästning av hörnförbindare

Vid karmtyp B tillkommer infästning av hörnförbindare. Lägg hörnförbindaren i mötet mellan överstycket och sidostycket, fäst med blindnit.

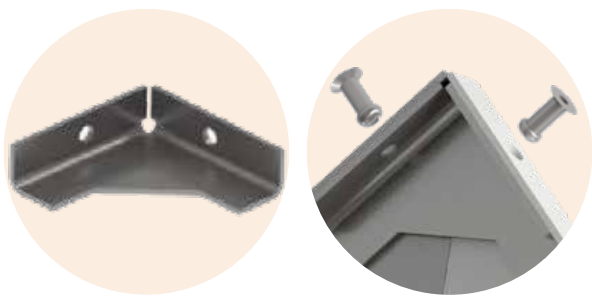

Infästning av hörnförbindare

- ✓ Hörnen mellan sidostycke och överstycke är 90 grader
- ✓ Överstycke samt sidostyckena är ordentlig fastskruvade med hjälp av "svärd"

ANVISNING STEG FÖR STEG



5 Fixera karmen temporärt

Placera karmen centriskt i väggöppningen och fixera den tillfälligt genom att försiktigt skruva ut fyra karmhylsor mot väggen. Välj de yttre upp- och nertill. Grovjustera parvis på respektive gångjärnssida.

Kontrollera att karmen är i våg och lod åt båda håll.

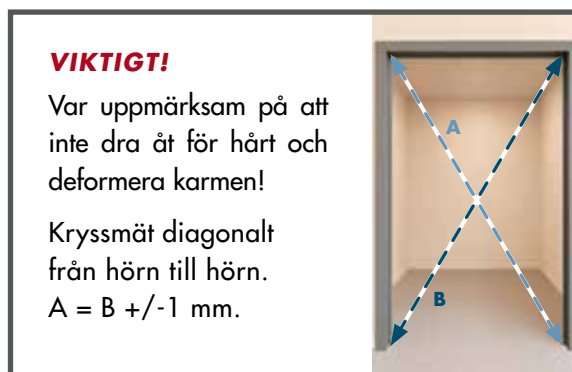

- ✓ Karmen är i våg, lod och centrerad

6 Yttre översta skruven på gångjärnssidorna

ENBART den yttre översta skruven på respektive gångjärnssida skruvas fast.

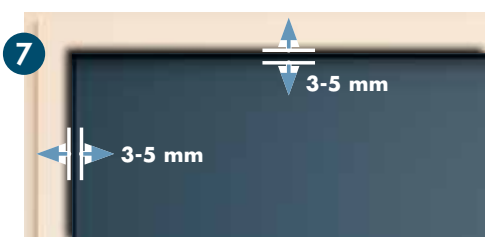

7 Häng på det passiva dörrbladet

Häng på det passiva dörrbladet i karmen och kontrollera spalt mellan karm och dörrblad. Spaltbredden i fram- och ovankant ska vara 3-5 mm vid stängd dörr.

Behöver spaltbredden justeras, avlasta gångjärnen och finjustera karmen genom att växelsvis tillfälligt lätta på montageskruv, ställ in eller ut karmhylsa.

Eventuell justering av karmen för att få spanjolett/kantreglar att linjera med slutblecken upp till och ned till.

8 Häng på det aktiva dörrbladet

Häng nu även på det aktiva dörrbladet i karmen och kontrollera spalt mellan karm och dörrblad.

Stäng båda dörrbladen och kontrollera tätheten runt hela dörrbladen och att tröskeln är plan och ligger an mot golvet.

VIKTIGT!

Vid denna del av monteringen (punkt 7-8) kan det vara aktuellt att justera karmen ned till ut/in tills båda dörrbladen är i samma "plan" i mittmötet. Skruv monteras i motsvarande positioner.

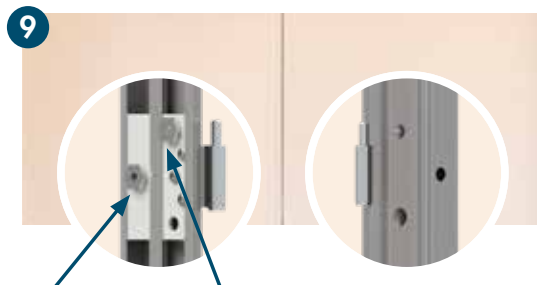

Inre karmhylsa och yttre karmhylsa

9 Fixera gångjärnssidorna

De båda gångjärnssidorna ska nu fixeras. Ställ ut och fixera karmhylsorna med montageskruv, se rekommenderad skruv på sidan tre i denna monteringsanvisning.

Tips & råd

Vid detta steg i monteringen (fixering av gångjärnssidorna) kan man med hjälp av de inre infästningspunkterna med fördel justera dörrbladet lite grann i mesta laget. D.v.s. så att dörrbladen pekar lite, lite uppåt i mitten.



10 Justera dörrbladet i höjled

Dörrbladet kan vid behov även justeras i höjled. Använd en 4 mm insexnyckel och skruva upp/ner justerskruven som sitter under täcklock i toppen på gångjärnen. **Obs!** Viktigt att justera samtliga gångjärn för att dörrbladets vikt ska fördelas lika på alla gångjärnen.

- ✓ Spaltbredd är 3-5 mm i fram- och ovankant
- ✓ Listerna är hela och tätar runt hela dörrbladet
- ✓ Tröskeln är plant fixerad och har stöd undertill
- ✓ Dörren går att stänga och att kan öppnas helt utan att dörrbladet går emot golvet

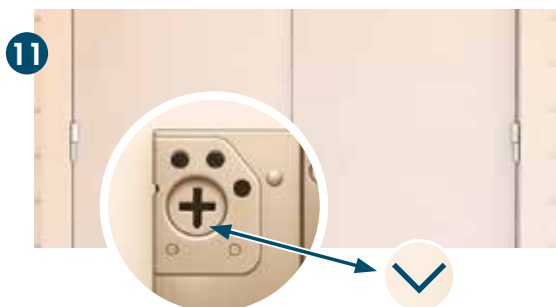

11 Justera pilen på roddaren i låshuset

För ett fungerande lås måste pilen på roddaren i låshuset peka nedåt på båda sidorna. När pilen är korrekt kontrollera låsfunktionen.

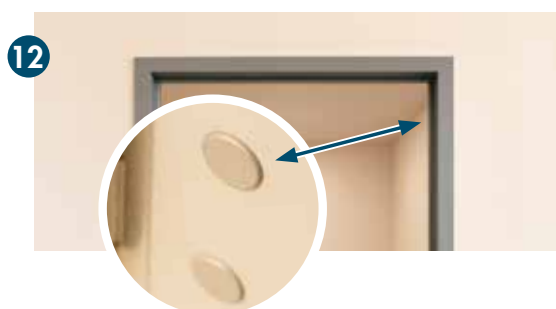

12 Sätt fast täcklocken för hålen i karmen

- ✓ Pilen på roddaren i låshuset pekar nedåt



Montage av dörr med brandgasklass och/eller dörr med ljudreduktion

- **Brandgasklass:**

Hela spaltdjupet (mellan karm och vägg) ska drevas med obrännbart material, isoleringen måste uppfylla brandklass A1 eller A2.

- **Brandgasklass och/eller ljudreduktion:**

Karmen ska fogas mot vägg, hela vägen runt om karmen. Detta görs på in- och utsida karm med elastisk fogmassa.

Tröskeln ska fogas mot golv på båda sidor.

Det krävs ett visst mått av underhåll för att dörren ska fungera väl under många år. Underhållets omfattning är beroende av bl.a. öppningsfrekvens, belastning och driftmiljö. Se vår instruktion skötsel- och underhåll.

Benders Sverige AB kan inte garantera dörrens deklarerade prestanda om förändringar görs från dörrens fabriksutförande. CE-märkningen gäller inte om produkten har modifierats. För ytterligare information och anvisning gällande komponentbyte se vårt dokument för skötsel- och underhåll. Eventuell övrig beslagning som monteras på plats skall vara fackmannamässigt utförd.

Vi stödjer:



BENDERS | SE | 2026 - 05

HUVUDKONTOR

Benders Sverige AB
Box 20

535 21 Kvänum

Besöksadress: Edsvära

Tel: 010-888 00 00

E-post: info@benders.se

Hemsida: www.benders.se